

# ECLIPSE CROSS

---





# Mitsubishi Eclipse Cross

El SUV familiar 100% eléctrico

Presentamos el nuevo Mitsubishi Eclipse Cross de última generación, un SUV familiar 100% eléctrico diseñado para el futuro y preparado para el presente. Pensado para facilitar tanto los desplazamientos diarios como los viajes de larga distancia, combina conectividad inteligente, tecnología de conducción autónoma y un diseño espacioso y sofisticado. Todo ello para que disfrutes de cada trayecto con total comodidad, seguridad y confianza, vayas donde vayas.

## Diseño exterior

01



### Diseño dinámico de alta gama

Con un diseño sofisticado, faros LED estilizados y el distintivo frontal Dynamic Shield, la nueva generación del Eclipse Cross se presenta como un SUV familiar eléctrico con una personalidad única y moderna.



### Sofisticación y confianza

Inspirado en el concepto «Smart Armour», el Eclipse Cross eleva el diseño de Mitsubishi Motors a un nuevo nivel. Su exterior ha sido concebido para transmitir solidez y protección, en perfecta armonía con la avanzada tecnología inteligente que incorpora en su interior.



### Protección y potencia van de la mano

La parte delantera del Eclipse Cross ofrece una nueva interpretación del Dynamic Shield, el lenguaje de diseño característico de la gama Mitsubishi, que transmite una clara sensación de protección y rendimiento. La parrilla de estilo panel, complementada con detalles en plata satinada, aporta además un toque adicional de sofisticación.



## Deja ver tu grandeza

El Eclipse Cross transmite dinamismo desde todos los ángulos. Su característica línea lateral en forma de J define una silueta fluida y moderna, mientras que las manillas de las puertas integradas y las llantas de aleación de 19 o 20 pulgadas, con diseño triangular, refuerzan su imagen robusta y tecnológica.

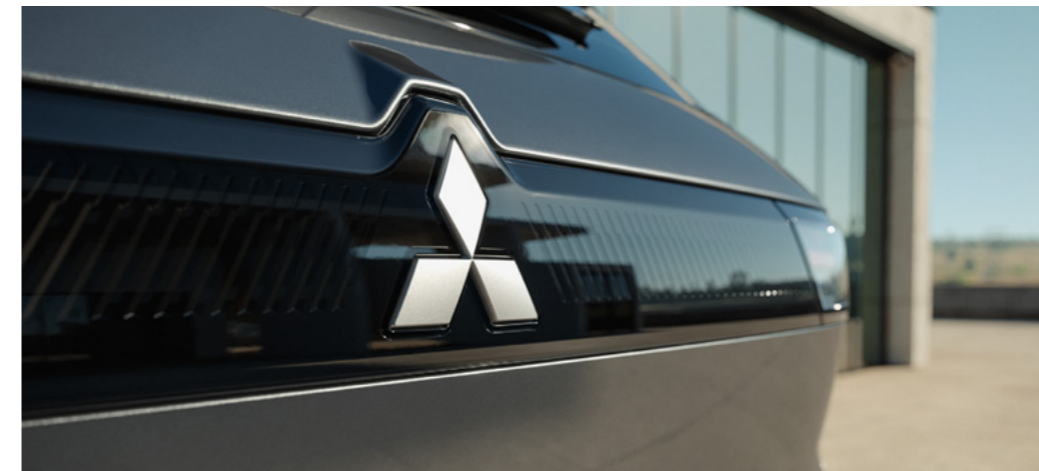

## El ADN de diseño de Mitsubishi Motors

En la zaga, el motivo hexagonal esculpido refleja solidez y el auténtico ADN de diseño de Mitsubishi Motors. Las luces traseras horizontales de alta tecnología aportan al nuevo Eclipse Cross una estética tecnológica y un marcado carácter diferenciador.



## Interior y confort

Al entrar en el Eclipse Cross, te recibe un interior diseñado para estimular todos los sentidos. Su amplio espacio y los detalles refinados, como los acabados envolventes en plata satinada, convierten cada viaje en una experiencia confortable y placentera.



# 02



### Techo panorámico electrocrómico que transforma tu mundo

El techo de cristal electrocrómico de gran tamaño inunda el habitáculo con luz cálida y natural. Gracias a su innovadora tecnología electrocrómica, puedes ajustar al instante la opacidad del cristal con solo pulsar un botón, protegiéndote del sol sin renunciar a la luminosidad.

### Recarga algo más que tu vehículo

Durante la carga, el modo "Relax" transforma el habitáculo en un verdadero espacio de bienestar. Activa el asiento de masaje, la iluminación ambiental y un audio envolvente, y disfruta de un momento de confort mientras tu Eclipse Cross se recarga.





## Audio premium Harman Kardon®

La nueva generación del Eclipse Cross está equipada con el sistema de audio de alta calidad Harman Kardon®. Sus nueve altavoces estratégicamente ubicados y cinco modos de sonido diseñados por expertos garantizan una experiencia acústica envolvente y perfecta.

## Todos tus dispositivos cargados y listos

Cargar o conectar tus dispositivos nunca ha sido tan fácil. En la parte delantera, una base de carga inalámbrica y dos puertos USB tipo C permiten recargar smartphones, tablets y otros dispositivos, así como reproducir música desde memorias USB-C. En la parte trasera, otros dos puertos USB garantizan que todos los pasajeros puedan mantener sus dispositivos siempre cargados.



## Tus aplicaciones de móvil en pantalla

La pantalla de infoentretenimiento SDA de 30,5 cm (12"), ubicada en el centro del salpicadero, te permite controlar todas las funciones del vehículo con facilidad. Conecta tu smartphone de forma inalámbrica mediante Apple CarPlay® o Android Auto™ para acceder a tus aplicaciones favoritas directamente desde la pantalla. Además, el Eclipse Cross incorpora Google integrado, brindándote acceso a Google Maps™, Google Play™ y Google Assistant™ para una experiencia digital completa y conectada.

# Tecnología de vehículo eléctrico

Eleva tu experiencia de movilidad diaria sin comprometer nada. La nueva generación del Mitsubishi Eclipse Cross combina un rendimiento potente y silencioso con eficiencia eléctrica fluida y receptiva, ofreciendo viajes más sostenibles y con costes de uso reducidos en cada recorrido.



# 03

## Tecnología eléctrica innovadora

El Eclipse Cross incorpora una transmisión eléctrica de última generación que marca nuevos estándares en eficiencia y rendimiento. Su batería de alta capacidad de 92 kWh, el motor eléctrico de 220 CV y el sistema inteligente de gestión de energía trabajan en perfecta armonía para ofrecer una experiencia de conducción potente, fluida y eficiente.

## Llega más lejos con eficiencia

Gracias a una eficiencia energética excepcional, el Eclipse Cross puede recorrer hasta 632 km (827 km en ciudad) con una sola carga, convirtiéndolo en el compañero ideal para viajes largos y escapadas de fin de semana.

Tecnología de vehículo eléctrico



## ¡Es la bomba!

El Eclipse Cross incorpora una bomba de calor y un calefactor PTC, que ofrecen calefacción y refrigeración de primer nivel. Este sistema optimiza el uso de la energía en condiciones normales y asegura un confort constante, incluso en climas extremos.



## Desaceleración eficiente

El frenado regenerativo recupera energía al reducir la velocidad, disminuyendo el desgaste de los frenos y asegurando una frenada suave y controlada. Ajusta fácilmente el nivel de frenado desde la palanca de cambios o las levas tras el volante para disfrutar de una conducción eficiente, fluida y completamente controlada.



## Cárgalo a tu manera

El modo 2 permite cargar el vehículo desde una toma de corriente doméstica con IC-CPD, aprovechando una tensión más alta. El modo 3 utiliza un cargador específico para vehículos eléctricos, apto tanto para el hogar como para puntos de recarga públicos. Cuando necesites una recarga rápida en ruta, los puntos de recarga rápida de corriente continua (CC) te permiten reponer la batería y continuar tu viaje sin demoras.



## Confort todo el año

Disfruta de un interior siempre confortable gracias a la función de preconditionamiento. Calienta tu Eclipse Cross de forma remota para mantener el frío a raya, o enfría el habitáculo antes de entrar cuando la temperatura exterior es alta.

# Conectividad

La nueva generación del Eclipse Cross te mantiene conectado en todo momento, dondequiera que vayas. Gracias a Google integrado, accede a Google Maps™, Google Assistant™ y Google Play™, haciendo que la navegación, el entretenimiento y la comunicación sean más cómodos y fáciles que nunca.

## Pídelo y listo

Con Google Assistant™, controla numerosas funciones solo con tu voz. Basta con decir «Hey Google» para gestionar la navegación, la música, la temperatura e incluso el techo solar electrocrómico, todo sin mover un solo dedo.



## Navegación precisa y siempre al día

Con Google integrado, acceder a Google Maps™ es rápido y sencillo, ofreciéndote información de tráfico en tiempo real para llegar a tu destino de manera más eficiente y sin contratiempos.



## Todas tus aplicaciones favoritas en pantalla

Solo necesitas iniciar sesión en tu cuenta de Google para acceder a Google Play™. Desde allí podrás descargar música, juegos, aplicaciones de navegación o de aparcamiento, y todo se mostrará directamente en la pantalla de infoentretenimiento SDA.



# Aplicación de Mitsubishi Motors

## El poder del control remoto en tus manos

Con la aplicación intuitiva de Mitsubishi Motors, accede a información clave y controla funciones útiles del día a día de forma rápida y sencilla.

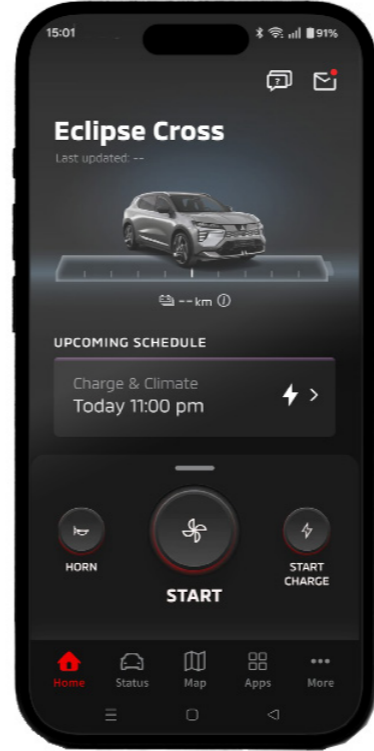

### Funciones remotas

#### Controla tu Eclipse Cross

Usa la aplicación Mitsubishi Motors para acceder a información clave y gestionar con facilidad tus funciones diarias más útiles.

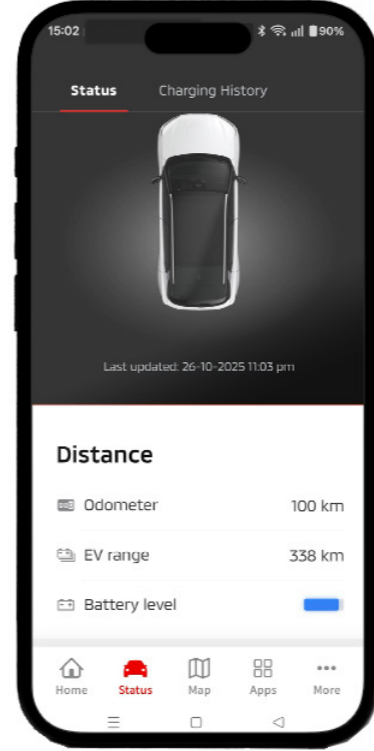

### Estado del vehículo

#### Planifica tu viaje sin sorpresas

Antes de salir, la aplicación Mitsubishi Motors te mostrará el nivel de batería y la autonomía total de tu Eclipse Cross, para que sepas si necesitarás realizar una recarga rápida durante tu trayecto, todo de manera sencilla y sin complicaciones.

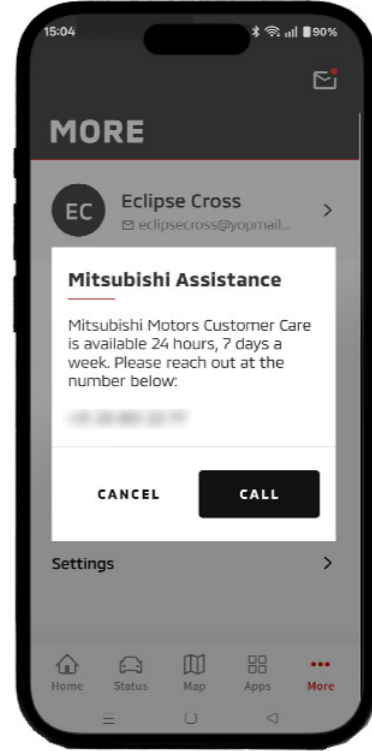

### Asistencia de emergencia

#### La ayuda llega con un solo toque

Con solo pulsar el botón de asistencia, podrás contactar de inmediato con el servicio de ayuda en carretera, sin necesidad de buscar números ni preocuparte en situaciones de emergencia.

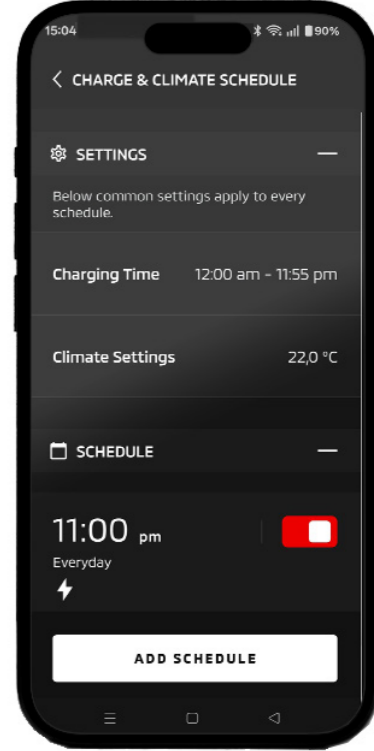

### Programa la carga

#### Optimiza tus sesiones de carga

Programa la recarga de tu Eclipse Cross para aprovechar las tarifas eléctricas más bajas. La aplicación te avisará cuando la carga haya finalizado o si se interrumpe por algún motivo.

# Seguridad

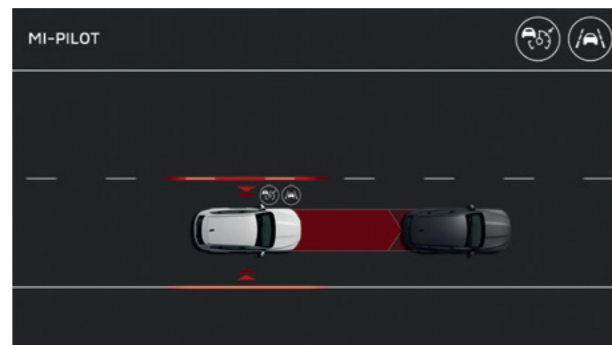

## MI-PILOT

Este avanzado sistema combina el control de crucero adaptativo [ACC], que mantiene la distancia idónea con el vehículo precedente, y el asistente de centrado de carril [LCA], que mantiene el vehículo perfectamente centrado en su carril.

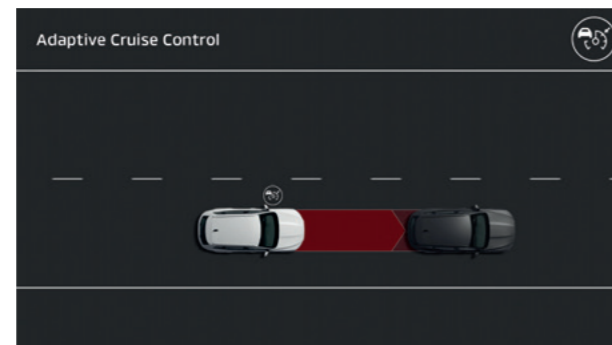

## Control de crucero adaptativo [ACC]

Este sistema mantiene la velocidad establecida y la distancia de seguridad con el vehículo que te precede. Ajusta automáticamente la velocidad e incluso puede detener por completo el Eclipse Cross, reanudando la marcha en cuanto el tráfico avance.

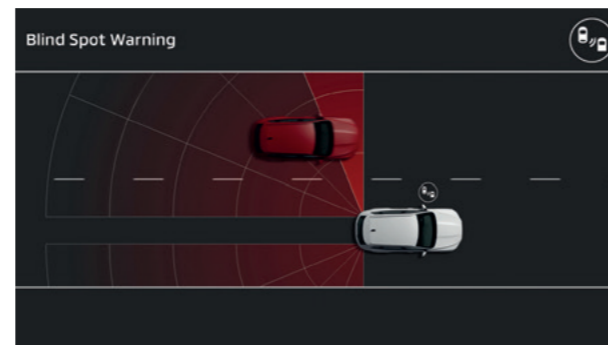

## Aviso de ángulo muerto [BSW]

Este sistema inteligente detecta la presencia de otros vehículos en su ángulo muerto y avisa mediante una luz de advertencia que se ilumina en el espejo lateral.

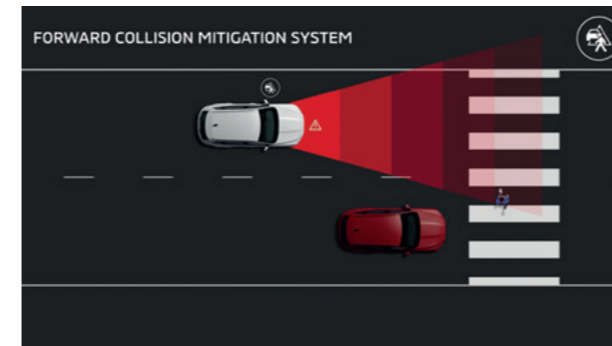

## Sistema de mitigado de colisión frontal [FCM]

El FCM supervisa la distancia con vehículos y peatones que circulan por delante. Ante un riesgo de colisión, alerta al conductor y refuerza el frenado, y si no se actúa, reduce la velocidad o detiene el vehículo automáticamente.

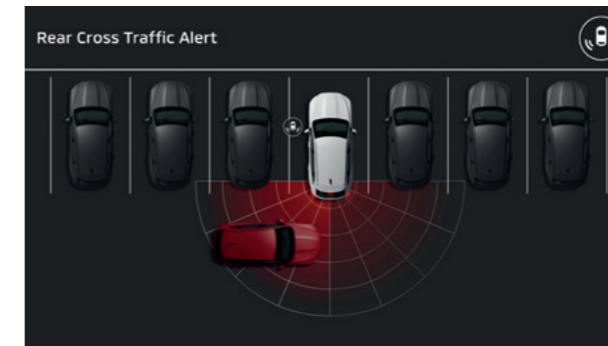

## Alerta de tráfico trasero [RCTA]

El RCTA emplea un radar para detectar vehículos o peatones que se acercan por detrás. Sus avisos visuales y acústicos te mantienen alerta, resultando especialmente útil al maniobrar en marcha atrás con visibilidad limitada.

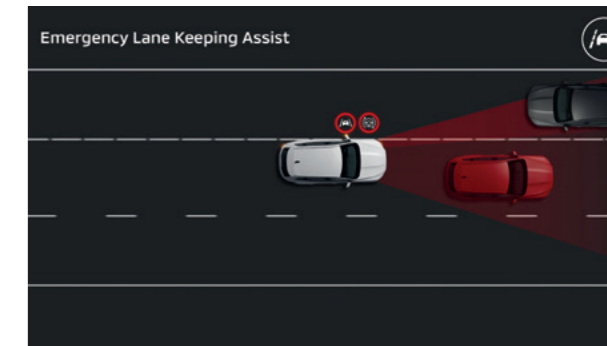

## Asistente de mantenimiento de carril de emergencia [ELKA]

Con ayuda de cámaras y radares, el sistema ELKA detecta el tráfico que se aproxima, los vehículos que adelantan y las posibles salidas de la carretera, y reacciona corrigiendo la trayectoria si es necesario.



## Asistente de aparcamiento

Gracias a sus sensores inteligentes, este sistema identifica plazas de aparcamiento y controla automáticamente el volante mientras tú gestionas los pedales. Funciona perfectamente en plazas paralelas o en batería, convirtiendo cualquier maniobra de aparcamiento en una tarea sencilla y segura.



## Monitor de visión periférica [AVM]

El sistema AVM ofrece una vista aérea en tiempo real del vehículo y de su entorno. La imagen se muestra en la pantalla del sistema de infoentretenimiento al activar la marcha atrás, facilitando maniobras seguras y precisas.

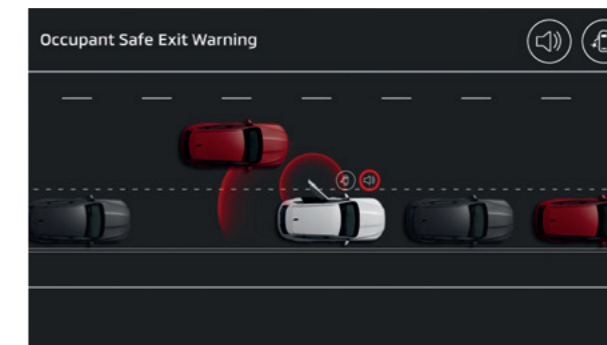

## Asistente de salida segura de ocupantes [OSEA]

Este asistente detecta vehículos que se aproximan por detrás y advierte a los ocupantes al abrir la puerta, ayudando a evitar accidentes al salir del vehículo.

# El Eclipse Cross de un vistazo

## Más carga para tu ruta

Con su batería de largo alcance de 92 kWh, la nueva generación del Eclipse Cross puede recorrer hasta 632 km (827 km en ciudad) con una sola carga. Perfecto para una semana de desplazamientos diarios o viajes por carretera.

## Alta gama con un sello inconfundible

El Mitsubishi Eclipse Cross se distingue por su diseño único y potente. En la parte delantera, el Dynamic Shield tridimensional le confiere una apariencia robusta y confiable, evocando la solidez de una verdadera armadura protectora.

## Techo panorámico electrocrómico

La avanzada tecnología electrocrómica del techo panorámico de gran tamaño permite ajustar con precisión la luminosidad del habitáculo con solo pulsar un botón.

07



## Siempre conectado

El nuevo Eclipse Cross está completamente conectado para el estilo de vida digital actual, gracias a Google integrado y la aplicación Mitsubishi Motors, que facilitan la navegación, el entretenimiento y el control del vehículo desde cualquier lugar.

## Tecnología de seguridad avanzada

La nueva generación del Eclipse Cross cuenta con hasta 20 sistemas avanzados de asistencia al conductor, entre ellos MI-PILOT, asistente de aparcamiento y monitor de visión periférica de 360 grados.

## 4 modos de conducción

El nuevo Eclipse Cross cuenta con cuatro modos de conducción -Comfort, Eco, Sport y Perso- que permiten personalizar tanto la experiencia de conducción como el ambiente del vehículo según tus preferencias y necesidades.

## Garantía de 8 años para el vehículo

No solo disfrutarás de la seguridad de una garantía de 5 años de fábrica o 100.000 km ampliable hasta 8 años o 160.000 km con mantenimientos en Red Oficial, según Libro de Servicio, sino que también estarás protegido por 8 años de asistencia en carretera integral.\*

\* Se aplican los términos y condiciones; consulta en [www.mitsubishi-motors.es](http://www.mitsubishi-motors.es).

# Personalización

# 08



## Una experiencia de conducción única

Personaliza el ambiente interior, la pantalla digital del conductor y la experiencia de conducción mediante los modos seleccionables en la pantalla de infoentretenimiento SDA: Comfort, Eco, Sport y Perso, diseñados para ajustarse a tus preferencias.

## Personalizado y práctico

Todo a tu medida desde el primer instante. Al entrar, la cámara de reconocimiento facial identifica al conductor y ajusta automáticamente el asiento, los espejos, tu perfil de Google y las preferencias del vehículo, sin pulsar ningún botón.



## Adaptado a tu estado de ánimo

El Eclipse Cross cuenta con iluminación ambiental configurable en 48 colores, utilizando lámparas LED de intensidad gradual para resaltar el amplio y sofisticado interior y crear un ambiente único según tu preferencia.

## Una gama de colores cautivadores

El Eclipse Cross está disponible en cinco colores, todos con un elegante acabado metalizado que realza su silueta estilizada y se integra armoniosamente en cualquier entorno.



Gris Volcanic con techo negro ▲

Gris Volcanic ▲



Blanco Crystal con techo negro ▲

Blanco Crystal ▲



Azul Sapphire con techo negro ▲

Azul Sapphire ▲



Rojo Sunrise con techo negro ▲

Rojo Sunrise ▲



Negro Onyx ▲

# Accesorios originales

## Dale tu toque personal

Adapta el Eclipse Cross al espíritu aventurero de tu familia. Añade un emblema en el capó para un toque exclusivo y aprovecha un versátil paquete de ganchos para remolque, fijos o desmontables, que facilita el transporte de bicicletas. Los cofres de techo aerodinámicos ofrecen un almacenamiento inteligente y resistente al viento, asegurando espacio suficiente para todos tus enseres, ya sea en busca de puestas de sol o escapadas de fin de semana.

09



▲ **Emblema capó.** MZ315551.



▲ **Moldura del portón trasero.** MZ315553.



▲ **Organizador inferior maletero.** MZ315563.



▲ **Bandeja del maletero.** MZ315555.



▲ **Gancho de remolque desmontable.** MZ315535K1.



▲ **Llantas de aleación negras de 20".** MZ315559.

# Niveles de acabado

10

## Kaiteki

- Retrovisores calefactables y regulables eléctricamente
- Retrovisores abatibles eléctricamente
- Portón trasero eléctrico con acceso manos libres
- Barras portaequipajes en el techo
- Cristales traseros con tratamiento de privacidad
- Llantas de aleación bitono de 19" (neumáticos 205/55R19)
- Levas en el volante para regular la frenada regenerativa
- Retrovisor interior fotosensible
- Tapicería mixta tela/cuero vegano
- Airbags delanteros, laterales, cortina y lateral derecho conductor
- Monitorización distancia de seguridad
- Mitigación de colisión frontal (FCM)
- Frenado multicolisión (MCB)
- Reconocimiento de señales de tráfico (TSR)
- Sistema inteligente de asistencia de velocidad (ISA)
- Alerta de salida de carril (LDW)

- Asistencia de mantenimiento de carril (LKA)
- Sistema de emergencia de mantenimiento de carril (ELKA)
- Monitorización de atención del conductor (DAM)
- Alerta de atención del conductor (DAA)
- Control de tracción y estabilidad activo (ASTC)
- Asistencia de arranque en cuesta (HSA)
- Faros delanteros Full LED adaptativos (AFS)
- Sensores de lluvia y oscuridad
- Activación automática luces de carretera (AHB)
- Control de velocidad de cruce adaptativo (ACC)
- Sistema KOS de apertura de puertas y encendido del motor sin llave
- Climatizador automático bizona con purificador de aire
- Calefacción eléctrica y calentador PTC
- Freno de mano eléctrico con función Auto Hold
- Sistema Bluetooth® con mandos en el volante
- Conectividad inalámbrica Apple CarPlay® y Android Auto™
- Sistema de infoentretenimiento SDA de 30,5 cm (12,0")
- App My Mitsubishi Motors con servicios conectados EV
- Cargador inalámbrico smartphone
- Sistema de navegación integrado y Google built-in
- Asientos delanteros y volante calefactables
- Cámara de visión trasera
- Sensores de aparcamiento delanteros, traseros y laterales



## Kaiteki+ (adicional sobre acabado Kaiteki)

- Llantas de aleación bitono de 20" (neumáticos 235/45R20)
- Retrovisores exteriores con función de memoria
- Techo panorámico electrocromático de cristal
- Tapicería de cuero vegano
- Retrovisor interior digital
- Asistencia de centrado en carril (LCA)
- MI-PILOT (conducción autónoma Nivel 2)
- Detección de ángulo muerto (BSW)
- Alerta de tráfico trasero (RCTA)

- Frenado automático de emergencia trasero (RAEB)
- Asistencia de salida segura de ocupantes (OSEA)
- Sistema de sonido premium Harman Kardón® con amplificador, 8 altavoces y subwoofer trasero
- Cámara de visión periférica 360° (AVM)
- Asiento del conductor con regulación eléctrica, memoria y función masaje
- Asiento del pasajero con regulación eléctrica
- Aparcamiento automático (Easy Park Assist)
- Cámara reconocimiento facial (Face Recognition)



# Equipamiento de serie

11

MODELO	92 kWh	92 kWh
ACABADO	Kaiteki	Kaiteki+
<b>EXTERIOR</b>		
Frontal "Dynamic Shield" con elementos cromo satinados	■	■
Retrovisores exteriores negro metálico con intermitentes LED integrados y luz de bienvenida	■	■
Retrovisores exteriores calefactables y regulables eléctricamente	■	■
Retrovisores exteriores abatibles eléctricamente	■	■
Portón trasero eléctrico con control remoto y acceso manos libres	■	■
Limpiaparabrisas delantero con intermitencia variable y función confort y lavaluneta trasero	■	■
Embellecedor inferior cristales laterales cromo satinado	■	■
Barras portaequipajes en el techo	■	■
Antena de techo tipo "aleta de tiburón"	■	■
Ópticas traseras LED y spoiler trasero con luz de freno LED incorporada	■	■
Cristales traseros con tratamiento de privacidad	■	■
Protector inferior delantero en color gris metálico	■	■
Faldones laterales con embellecedor gris metálico	■	■
Llantas de aleación bitono de 19" (neumáticos 205/55R19)	■	-
Llantas de aleación bitono de 20" (neumáticos 235/45R20)	-	■
Retrovisores exteriores con función de memoria	-	■
Techo panorámico electrocrómico de cristal	-	■
<b>INTERIOR</b>		
Cuadro de instrumentos digital virtual cockpit LCD de 30,5 cm (12,0") totalmente configurable	■	■
Sistema de parada y arranque automático (AS&G)	■	■
Segunda fila de asientos reclinable y abatible	■	■
Espacio de almacenaje bajo el maletero	■	■
Volante multifunción de cuero vegano regulable en altura y en profundidad	■	■
Levas en el volante para regular la frenada regenerativa	■	■
Sistema Multi-Sense con iluminación interior ambiental	■	■
Luces LED de lectura	■	■

■ = De serie

MODELO	92 kWh	92 kWh
ACABADO	Kaiteki	Kaiteki+
<b>INTERIOR</b>		
Retrovisor interior fotosensible	■	■
Parasoles delanteros con espejo de cortesía e iluminación LED	■	■
Interior del techo en gris	■	■
Tapicería mixta tela/cuero vegano	■	-
Tapicería de cuero vegano	-	■
Retrovisor interior digital	-	■
<b>SEGURIDAD</b>		
Doble airbag delantero con función de desconexión para el pasajero	■	■
Airbags laterales delanteros	■	■
Airbags de cortina	■	■
Airbag lateral derecho del conductor	■	■
Sistema de monitorización de distancia de seguridad	■	■
Sistema de mitigación de colisión frontal (FCM) con función de detección de peatones	■	■
Sistema de frenado multicolidión (MCB)	■	■
Sistema de reconocimiento de señales de tráfico (TSR)	■	■
Sistema inteligente de asistencia de velocidad (ISA)	■	■
Sistema de alerta de salida de carril (LDW)	■	■
Sistema de asistencia de mantenimiento de carril (LKA)	■	■
Sistema de emergencia de mantenimiento de carril (ELKA)	■	■
Sistema de monitorización de atención del conductor (DAM)	■	■
Sistema de alerta de atención del conductor (DAA)	■	■
Control de tracción y estabilidad activo (ASTC)	■	■
Sistema de asistencia de arranque en cuesta (HSA)	■	■
ABS con EBD (distribuidor electrónico de la frenada)	■	■
Sistema de asistencia a la frenada (BAS)	■	■

■ = De serie

MODELO	92 kWh	92 kWh
ACABADO	Kaiteki	Kaiteki+
<b>SEGURIDAD</b>		
Sistema de señalización de frenada de emergencia (ESS)	■	■
Sistema de priorización del freno (BOS)	■	■
Sistema de monitorización de presión de los neumáticos (TPMS)	■	■
Sistema de llamada de emergencia SOS (e-Call)	■	■
Función "Coming Home" y "Welcome"	■	■
Faros delanteros Full LED adaptativos (AFS)	■	■
Luces diurnas LED	■	■
Sensor de oscuridad y encendido automático de luces	■	■
Sistema automático de activación de luces de carretera (AHB)	■	■
Sensor de lluvia y funcionamiento automático de los limpiaparabrisas	■	■
Reposacabezas delanteros y traseros regulables en altura	■	■
Cinturones de seguridad delanteros y traseros con pretensores y limitadores de fuerza	■	■
Control de velocidad de cruceo (Cruise Control) con limitador de velocidad	■	■
Control de velocidad de cruceo adaptativo (ACC)	■	■
Sistema de asistencia de centrado en carril (LCA)	-	■
MI-PILOT (sistema de conducción autónoma Nivel 2, ACC + LCA)	-	■
Sistema de detección de ángulo muerto (BSW)	-	■
Sistema de alerta de tráfico trasero (RCTA)	-	■
Sistema de frenado automático de emergencia trasero (RAEB)	-	■
Asistencia de salida segura de ocupantes (OSEA)	-	■
<b>CONFORT</b>		
Dirección asistida eléctrica	■	■
Bandeja trasera cubremaletero	■	■
Elevalunas eléctricos delanteros y traseros (un solo toque)	■	■
Cierre centralizado con apertura remota de puertas y cierre automático en circulación	■	■
Sistema KOS de apertura de puertas y encendido del motor sin llave	■	■
Climatizador automático bizona con purificador de aire	■	■
Calefacción eléctrica y calentador PTC de coeficiente de temperatura positivo	■	■
Freno de mano eléctrico con función Auto Hold	■	■

■ = De serie

MODELO	92 kWh	92 kWh
ACABADO	Kaiteki	Kaiteki+
<b>CONFORT</b>		
Sistema Multi-Sense con 4 modos de conducción (My Sense, Eco, Sport y Perso)	■	■
Sistema Bluetooth® para teléfonos móviles con mandos en el volante	■	■
Radio digital DAB, 2 puertos USB-C delanteros y mandos de audio integrados en el volante	■	■
2 Puertos USB-C traseros	■	■
Conectividad inalámbrica Apple CarPlay® y Android Auto™	■	■
Sistema de infoentretenimiento SDA de 30,5 cm (12,0") (Smartphone link Display Audio)	■	■
Actualizaciones de software SDA remotas (FOTA - Firm Over The Air)	■	■
App My Mitsubishi Motors con servicios conectados EV	■	■
Cargador inalámbrico smartphone	■	■
Sistema de navegación integrado y Google built-in (servicios del coche conectado)	■	■
Asientos delanteros regulables en altura	■	■
Asientos delanteros y volante calefactables	■	■
Consola flotante y reposabrazos delantero con guantera	■	■
Reposabrazos trasero con portabebidas	■	■
Cámara de visión trasera (sistema de asistencia al aparcamiento)	■	■
Sensores de aparcamiento traseros (radar de aproximación)	■	■
Sensores de aparcamiento delanteros y laterales (radar de aproximación)	■	■
Kit reparapinchazos	■	■
Sistema de sonido con 6 altavoces	■	-
Sistema de sonido premium Harman Kardon® con amplificador, 8 altavoces y subwoofer trasero	-	■
Cámara de visión periférica 360° (AVM)	-	■
Asiento del conductor con regulación eléctrica, memoria y función masaje	-	■
Asiento del pasajero con regulación eléctrica	-	■
Sistema Easy Park Assist de asistencia de aparcamiento automático	-	■
Cámara reconocimiento facial (Face Recognition)	-	■

El importador oficial de Mitsubishi se reserva el derecho de modificar las especificaciones y equipamientos en su afán constante de mejora.

El logo y la marca Bluetooth® son marcas comerciales registradas propiedad de Bluetooth SIG, Inc. y cualquier uso de dichas marcas por Mitsubishi Motors es bajo licencia. Google Android Auto™ es una marca registrada de Google LLC. Apple CarPlay® es una marca registrada de Apple Inc.

**AVISO**

- Las personas que usen marcapasos implantables o cardiodesfibriladores implantables deben mantenerse alejados del sistema KOS de apertura y cierre de puertas sin llave. Las ondas electromagnéticas que se utilizan en el sistema KOS pueden afectar al funcionamiento de marcapasos implantables y cardiodesfibriladores implantables.
- Las personas que usen otros dispositivos electromédicos deben consultar al fabricante del dispositivo para confirmar el efecto de las ondas electromagnéticas que se utilizan por el sistema KOS, ya que dichas ondas pueden afectar a su funcionamiento.

■ = De serie

# Especificaciones técnicas

# 12

MODELO		92 kWh	92 kWh
ACABADO		Kaiteki	Kaiteki+
<b>DIMENSIONES Y PESOS</b>			
Longitud total	mm	4.470	4.470
Anchura total	mm	1.864	1.864
Altura total	mm	1.565	1.565
Distancia entre ejes	mm	2.785	2.785
Vías	Delantera	mm	1.625
	Trasera	mm	1.620
Altura libre mínima	mm	145	145
Peso en vacío	kg	1.826	1.839
Peso máximo autorizado	kg	2.335	2.335
Volumen del maletero (5 plazas / máximo)	l	545/1.670	545/1.670
Número de plazas		5	5
<b>PRESTACIONES</b>			
Potencia máxima	kW (CV)	160 (220)	160 (220)
Par máximo	Nm (kgm)	300 (30,6)	300 (30,6)
Consumo de energía eléctrica (ciclo combinado WLTP)	kWh/100km	16,5	16,9
Autonomía eléctrica (ciclo combinado WLTP)	km	632	622
Autonomía eléctrica (ciclo urbano WLTP)	km	827	808
Velocidad máxima	km/h	170	170
Aceleración 0-100 km/h	s	7,9	7,9
Capacidad de remolque (sin freno)	kg	750	750
Capacidad de remolque (con freno)	kg	1.100	1.100
Radio mínimo de giro	m	5,5	5,5
<b>BATERÍA DE TRACCIÓN</b>			
Capacidad bruta	kWh		92
Capacidad neta	kWh		87
Tiempo de recarga convencional (CA monofásica 7,4 kW 0-100%)	h		13
Tiempo de recarga convencional (CA trifásica 11 kW 0-100%)	h		9
Tiempo de recarga rápida (CC 150 kW 15-80%)	min		37
Alimentación dispositivos externos (V2L)	kW		3,7

MODELO		92 kWh	92 kWh
ACABADO		Kaiteki	Kaiteki+
<b>TRANSMISIÓN</b>			
Sistema de tracción		Delantera	
Caja de cambios		Automática EV	
<b>DIRECCIÓN</b>			
Tipo		Dirección asistida tipo cremallera con asistencia eléctrica	
<b>SUSPENSIÓN</b>			
Delantera		Conjunto tipo MacPherson y estabilizadora	
Trasera		Multi-link con barra estabilizadora	
<b>FRENOS</b>			
Delanteros		Discos ventilados de 350 mm (pinzas de doble pistón)	
Traseros		Discos macizos de 330 mm	
<b>NEUMÁTICOS</b>			
Delanteros y traseros		205/55R19 97H	235/45R20 100V

El importador oficial de Mitsubishi se reserva el derecho de modificar las especificaciones y equipamientos en su afán constante de mejora.

## Dimensiones

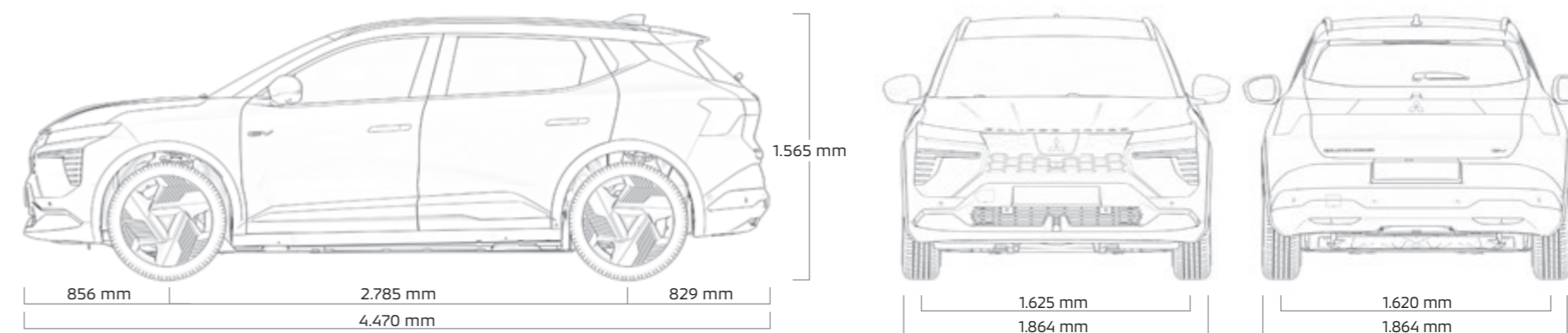

# Lista de accesorios

# 13

Grupo	Artículo	Descripción	Color	Referencia
<b>TRANSPORTE Y OCIO</b>				
<b>Enganche de remolque</b>	Pack enganche de remolque desmontable	Enganche desmontable y cableado de 13 pines	-	MZ315535K1
	Pack enganche de remolque fijo	Enganche fijo y cableado de 13 pines	-	MZ315536K1
<b>Accesorios para enganche de remolque</b>	Enchufe adaptador	De 13 a 7 pines		MZ315268
	Porta-bicicletas trasero	Capacidad: 2 bicicletas; carga máx. 1/2 bicicletas: 25 kg/45,8 kg; cableado de 13 pines. Logo Mitsubishi Motors	-	MZ314957
		Capacidad: 3 bicicletas; cableado 13 pines. Logo Mitsubishi Motors	-	MZ315375
	Porta-bicicletas colgante	Capacidad: 2 bicicletas	-	MZ315395
		Capacidad: 3 bicicletas	-	MZ315396
Soporte matrícula y luces	Para cableado de 7 pines	-	MZ315395S1	
<b>Barras de techo</b>	Barras porta-carga	Anclaje rápido. Logo Mitsubishi Motors	Plata	MZ315531
			Negro	MZ315532
<b>Accesorios para barras de techo</b>	Cofre de techo	380 l. Logo Mitsubishi Motors	Negro	MZ315376
		480 l. Logo Mitsubishi Motors	Negro	MZ315377
		630 l. Logo Mitsubishi Motors	Negro	MZ315378
	Cofre de techo, premium Alpine	512 l. Logo Mitsubishi Motors	Negro	MZ315487
	Porta-esquí / Snowboard	50 cm, 4 pares de esquís o 2 tablas de snowboard como máximo. Logo Mitsubishi Motors	-	MZ315029
		Para esquís de fondo. Logo Mitsubishi Motors	-	MZ315031
	Cesta porta-equipajes	Aluminio plateado con cubiertas de color negro; 91x135 cm	-	MZ314891
	Porta-bicicletas techo	Standard con cierre integrado. Tipo acero	Plata	MZ314156
		Tipo exclusivo, aluminio con logo Mitsubishi Motors	Plata	MZ315032
	Adaptador para porta-bicicletas techo	Para porta-bicicletas tipo acero (MZ314156)	-	MZ314156S1
		Kit adaptador para ruedas Fat Bike (MZ315032)	-	MZ315032S3
Kit adaptador para bicicletas de carbono (MZ315032)		-	MZ315032S2	

Grupo	Artículo	Descripción	Color	Referencia
<b>TRANSPORTE Y OCIO</b>				
<b>Accesorios maletero</b>	Organizador bajo suelo maletero	Compartimentos de almacenamiento adicional. Eleva el suelo del maletero facilitando el acceso	-	MZ315563
	Alfombra maletero	Protector textil con el logo Eclipse Cross	-	MZ315525
	Bandeja protección maletero	Protector de goma con el logo Eclipse Cross	-	MZ315555
	Organizador de maletero para viajes	Con velcro	-	MZ315394
<b>CARGA EV</b>				
<b>Sistema de carga</b>	Cable de carga modo 3 T2-T2	Para instalaciones de carga públicas o domésticas (no para estaciones de carga rápida); 6 m de longitud. 32A	-	MME05C01
	Cable de carga modo 2 10A 2 T2-J	Cable para uso doméstico 6,5m. Enchufe tipo J-T2	Negro	MZ315534
	Conector V2L	Adaptador bidireccional V2L, salida 220 V y potencia 500 W. Conector de salida EF	-	MZ315556
	Organizador para cable de carga (vertical)	Soporte de acero y bolsa textil de fácil acceso que optimiza el espacio al guardar el cable. Logo Mitsubishi Motors	Negro	MME50807
<b>DISEÑO INTERIOR Y CONFORT</b>				
<b>Alfombrillas</b>	Juego de alfombrillas textiles	Elegance. Del/tras. LHD. Logo Eclipse Cross	-	MZ315524
	Juego de alfombrillas goma	Del/tras. LHD. Logo Eclipse Cross	-	MZ315523
<b>Protector tarjeta-llave</b>	Llavero	Protector llave de silicona negra con logo Mitsubishi Motors	-	MME50811
<b>Utilidad Interior</b>	Sistema Travel & Confort	Soporte base multifunción en el reposacabezas	-	MME03C02
		Percha	-	MME03C03
		Gancho / cuelga-bolsos	-	MME03C04
		Mesa plegable con porta-botellas	-	MME03C05
		Soporte magnético para teléfono	Fijación al salpicadero o similar mediante adhesivo	-
	Porta-vaso	Para instalar en rejilla ventilación	-	MME03B02
		Sistema inalámbrico Qi	-	MME03B03
		Porta-vaso	Porta-vasos para colocar en la consola central	-
	Cojín reposacabezas	Cojín para el reposacabezas	Negro	MZ315521
			Gris	MZ315522
<b>Fumador</b>	Kit de fumador	Cenicero y toma de mechero	-	MZ315403

Grupo	Artículo	Descripción	Color	Referencia
<b>DISEÑO EXTERIOR Y PROTECCIÓN</b>				
<b>Guardabarros</b>	Guardabarros delanteros o traseros	Apto para ruedas delanteras y traseras. Logo Mitsubishi Motors, 2 uds.	Negro	MZ315356
<b>Diseño delantero</b>	Emblema capó	Logo Eclipse Cross	Negro	MZ315551
<b>Diseño y Protección lateral</b>	Juego de cubiertas de retrovisor	Juego de tapa para retrovisor izdo. y dcho.	Gris metalizado	MZ315527
	Protector de entrada puerta	Protector de plástico delantero con logo Eclipse Cross. 2 uds. (juego izdo. y dcho.)	-	MZ315529
		Protector de plástico delantero con iluminación y logo Eclipse Cross. 2 uds. (juego izdo. y dcho.)	-	MZ315530
<b>Diseño y Protección trasera</b>	Embellecedor portón trasero	Protección del borde del maletero trasero	-	MZ315553
<b>Protección puerto OBD</b>	Protección puerto OBD	-	-	MZ315401
<b>Llantas</b>	Llanta de aleación de 19"	Incluye tapa central. Neumático recomendable: 205/55R19	Negro	MZ315558
	Llanta de aleación de 20"	Incluye tapa central. Neumático recomendable: 235/45R20	Negro	MZ315559
<b>Ruedas de invierno</b>	Rueda completa de invierno 19"	Completamente montada, con tapa central, TPMS y neumático Dunlop	Negro	MW5558BDUL MW5558BDUR
	Rueda completa de invierno 20"	Completamente montada, con tapa central, TPMS y neumático Good Year	Negro	MW5559BGYL MW5559BGYR
<b>Tornillos antirrobo</b>	Tornillos antirrobo	Para llantas de aleación, conjunto de 4 tornillos	Plata	MZ315380
			Negro	MZ315380B
<b>Funda vehículo</b>	Funda de carrocería	Funda para interior diseñada para el vehículo. 4 tiras elásticas de material suave. Incluye bolsa de almacenamiento.	Negro	MME01C02
<b>SEGURIDAD Y PROTECCIÓN</b>				
<b>Seguridad a bordo</b>	Kit de emergencia V16 IOT CONECTADO	Estuche EVA SMOLL, baliza V16 IoT, chaleco de seguridad, guantes y martillo de seguridad	-	FG008V16CON
	Botiquín	DIN 13164	-	MZ315058
	Chaleco de seguridad	Empaquetado en bolsa, con el logo Mitsubishi Motors	Amarillo	MME50722
	Triángulos de emergencia	Triángulo de emergencia para averías u otras emergencias viarias. Plegable para fácil almacenamiento. Se suministra en un estuche ligero y resistente	-	MZ312957
	Extintor	Metálico de 1 kg ABC	-	MZ315458
<b>Productos de pintura</b>	Pincel de retoque (12 ml)	Pincel de retoque, 12 ml. Barniz	Barniz	MZ94ACCLR
		Pincel de retoque, impregnación	Plata	MZ942SUCS
	Juego pinceles de retoque (color & barniz 12+12 ml)	Juego pincel de retoque. Blanco Crystal (metalizado)	QNC	MZ942SQNC
		Juego pincel de retoque. Rojo Sunrise (metalizado)	NNP	MZ942SNNP
		Juego pincel de retoque. Negro Onyx (metalizado)	GNE	MZ942SGNE
		Juego pincel de retoque. Gris Volcanic (metalizado)	KQG	MZ942SKQG
	Juego pincel de retoque. Azul Sapphire (metalizado)	RRE	MZ942SRRE	
Pintura spray (150 ml)	Pintura spray. Barniz	Barniz	MZ93ACCLR	





## COMPROMISO DE SERVICIO

### COMPROMISO DE SERVICIO MITSUBISHI

# Tu coche, nuestro compromiso.

Durante más de un siglo, Mitsubishi Motors ha estado impulsada por la pasión por la precisión, la innovación y la excelencia. Cada vehículo que fabricamos es el reflejo de décadas de experiencia y una dedicación constante para ofrecer un rendimiento y una fiabilidad óptimos. Creemos en la calidad de nuestros vehículos y accesorios y queremos que compartas esa confianza. Por eso, cada nuevo Mitsubishi está respaldado por nuestro **COMPROMISO DE SERVICIO**, que garantiza tu tranquilidad en cada viaje.

Tu próxima aventura no se merece menos.

#### NUESTRO **COMPROMISO DE SERVICIO**

- Hasta 8 años de garantía para el vehículo\*
- Garantía de 5 años para los accesorios originales
- Asistencia en carretera durante 8 años\*
- Revisión gratuita del vehículo
- Garantía de capacidad de la batería de 8 años/160.000 km



\* Garantía de 5 años de fábrica o 100.000 km ampliable hasta 8 años o 160.000 km con mantenimientos en Red Oficial, según Libro de Servicio.





Se ha hecho todo lo posible para que el contenido de este catálogo sea exacto y esté actualizado en el momento de su impresión. Algunos de los productos o vehículos mostrados pueden diferir de los modelos disponibles en tu mercado. Nos reservamos el derecho a modificar las especificaciones y equipamientos sin previo aviso. Debido al proceso de impresión, los materiales y los colores mostrados pueden diferir de los reales. Para obtener información actualizada, consulta a tu concesionario oficial Mitsubishi Motors. Todos los derechos reservados. No está permitida la reproducción total ni parcial de este documento de ninguna forma ni por ningún medio sin la autorización previa por escrito de Mitsubishi Motors Europe B.V.

Mitsubishi Motors Europe B.V.